



Un carro de herramientas para el taller, que incluye las herramientas, en un diseño frontal genial y de una calidad absolutamente puntera.

- Carro de herramientas para el taller exclusivo en el diseño Tool Rebel.
- Una versión extremadamente robusta gracias a la construcción de doble pared
- Con 7 cajones (5 planos, 2 altos): de estos, 2 cajones planos llevan depósitos de espuma incluyendo las herramientas
- Medidas de cajones planos (anchura x altura x profundidad): 522 x 81 x 398 mm
- Las medidas de los cajones altos: (anchura x altura x profundidad): 522 x 166 x 398 mm
- Apertura de los cajones en un 100 % con rieles telescópicos de rodamientos de bola, cierre automático
- En un proceso laborioso, todos los cajones han recibido un revestimiento individual
- Un riesgo de vuelco mínimo gracias al bloqueo de extracción – solo un cajón se puede abrir a la vez, no es posible abrir varios cajones al mismo tiempo
- Depósitos de espuma de alta calidad y de larga duración sin evaporaciones químicas
- Un encaje perfecto para facilitar y optimizar la extracción de la herramienta de los depósitos de espuma



9700 Carro de herramientas Tool Rebel 1



Incluye los siguientes depósitos de espuma:

9710



9720

1/4"

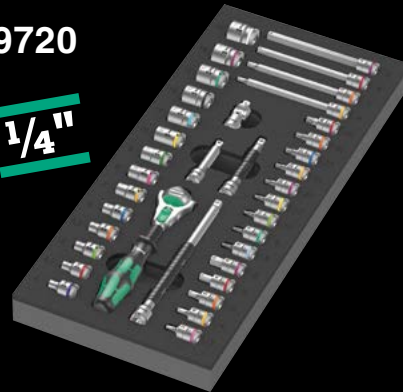

9731



9740



Un carro de herramientas para el taller, exclusivo en el diseño tipo Tool Rebel. Con 5 cajones planos y 2 cajones altos que permiten una organización eficaz y móvil de herramientas y materiales. El carro es extremadamente robusto ya que dispone de una pared doble y un cuerpo metálico completamente soldado. Es perfectamente adecuado para el trajín diario del trabajo en un taller. Está equipado con 4 piezas de espuma para depositar la herramienta: 9710 Depósito de espuma juego de destornilladores Set 1, 9720 Depósito de espuma 8000 A juego de carracas Zyklop Set 1, 9731 Depósito de espuma 6003 juego de llave de boca y anillo Joker Set 1, 9740 Depósito de espuma juego de llaves acodadas Set 1.

05150130001 1x 9700 Carro de herramientas Tool Rebel 1

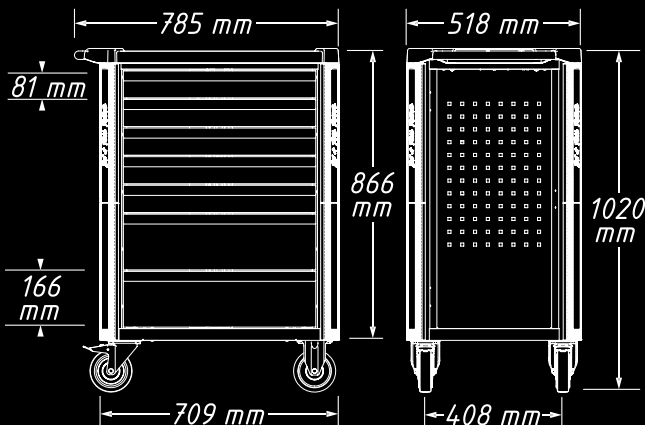

Una versión robusta para el uso cotidiano duro en el taller



Gracias a su doble pared y a la construcción completamente soldada de todo el conjunto, el carro de las herramientas para el taller Tool Rebel es extremadamente robusto. La protección de los bordes en todas las cuatro esquinas y el concepto de amortiguación interior ofrecen una protección contra los choques sumamente fiable.

Un freno de inmovilización seguro, marcha tranquila



Las 2 ruedas giratorias están equipadas con un doble bloqueo: la rueda giratoria frenada evita de forma fiable que el carro se ruede, y el rodamiento giratorio frenado evita el giro indeseado de las ruedas giratorias, por ejemplo, en superficies inclinadas. Las ruedas son elásticas, y además resistentes a aceites y ácidos, y proporcionan una marcha muy suave. Un anillo protector evita la entrada de suciedad y de hilos en los rodillos.

Un concepto de bloqueo detallado para una mayor seguridad



La posición lateral de la cerradura es muy ergonómica y sirve para una mejor manejabilidad. Además protege la llave y la cerradura ante posibles daños. El sistema de cierre es sumamente robusto, así las herramientas que se alojan en el carro quedan bien protegidas ante un acceso no autorizado. El cierre centralizado se bloquea por medio de una cerradura de cilindro. La entrega incluye dos llaves plegables.

Altas capacidades de carga



La capacidad de carga dinámica del carro para el taller corresponde a 540 kg, la capacidad de carga estática es de 1.000 kg, y la capacidad de carga de los cajones es de 25 kg.

9710 Depósito de espuma juego de destornilladores Set 1



Juego de herramientas de 18 piezas (16 destornilladores, 2 garras de atornillar) en un depósito bicolor de espuma para el carro de herramientas "Tool Rebel" para el taller. Anchura x altura x profundidad: sin herramientas 344 x 30 x 392 mm, con herramientas 344 x 47 x 392 mm.

05150101001		
⊖	932 A	1x 1,0x5,5x100; 1x 1,2x7,0x125
⊕	350	1x PH 1x80; 1x PH 2x100; 1x PH 3x150
⊕	350 PH Stubby	1x PH 2x25
⊕	355	1x PZ 1x80; 1x PZ 2x100
⊖	335	1x 0,8x4,0x100; 1x 1,0x5,5x125
⊖	334	1x 1,2x6,5x150
⊖	335 Stubby	1x 1,0x5,5x24,5
⊕	2050 Micro	1x PH 0x40 ¹⁾
⊖	2035 Micro	1x 0,40x2,5x80
⊖	160 i VDE	1x 0,4x2,5x80 ²⁾ ; 1x 0,6x3,5x100 ²⁾
	1441	1x 4,5-6,0x41,0
	1442	1x 6,0-8,5x41,0
	9810	1x 344,0x30,0x392,0

¹⁾ El tamaño 0 corresponde a JCS 0 (Japanese Camera Industrial Standard) modificado

²⁾ sin Lasertip

9711 Depósito de espuma juego de destornilladores VDE Set 1

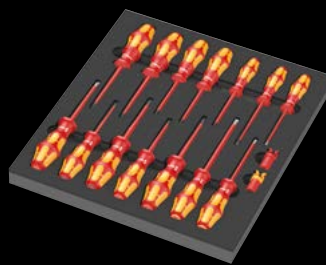

Juego de herramientas de 16 piezas (14 destornilladores, 2 garras de atornillar) en un depósito bicolor de espuma para el carro de herramientas "Tool Rebel" para el taller. Anchura x altura x profundidad: sin herramientas 344 x 30 x 392 mm, con herramientas 344 x 46 x 392 mm.

05150102001		
⊕	162 iS PH VDE	1x PH 1x80; 1x PH 2x100
⊕	165 iS PZ VDE	1x PZ 1x80; 1x PZ 2x100
⊕	165 i PZ/S VDE	1x # 2x100
⊖	160 i VDE	1x 0,4x2,5x80 ¹⁾ ; 1x 0,8x4,0x100; 1x 1,0x5,5x125
⊖	160 iS VDE	1x 0,6x3,5x100
⊖	167 i TORX® VDE	1x TX 10x80; 1x TX 15x80; 1x TX 20x80; 1x TX 25x100; 1x TX 30x100
	1440	1x 4,5-6,0x41,0
	1442	1x 6,0-8,5x41,0
	9811	1x 344,0x30,0x392,0

¹⁾ sin Lasertip

- Depósito de espuma de alta calidad y de larga duración sin evaporaciones químicas
- Un encaje perfecto para facilitar y optimizar la extracción de la herramienta de los depósitos de espuma
- Repelente al agua y al aceite, fácil de cuidar y de limpiar
- La herramienta está protegida contra suciedad y golpes

9712 Depósito de espuma juego de destornilladores TORX® HF Set 1

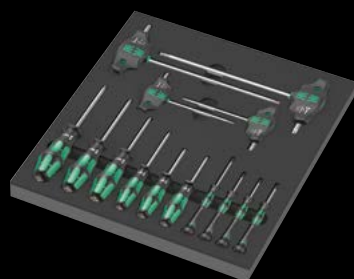

Juego de destornilladores de 14 piezas con función de sujeción para tornillos TORX® en un depósito bicolor de espuma para el carro de herramientas "Tool Rebel" para el taller. Anchura x altura x profundidad: sin herramientas 344 x 30 x 392 mm, con herramientas 344 x 45 x 392 mm.

05150103001	
⊕	367 TORX® HF 1x TX 8x60; 1x TX 9x60; 1x TX 10x80; 1x TX 15x80; 1x TX 20x100; 1x TX 25x100
⊕	2067 TORX® HF Micro 1x TX 4x40; 1x TX 5x40; 1x TX 6x40; 1x TX 7x60
⊕	467 TORX® HF 1x TX 20x100; 1x TX 25x100; 1x TX 30x200; 1x TX 40x200
9812	1x 344,0x30,0x392,0

9713 Depósito de espuma juego de destornilladores Hex Set 1

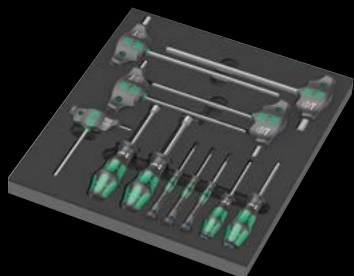

Juego de destornilladores de 12 piezas para tornillos de hexágono interior y hexágono exterior en un depósito bicolor de espuma para el carro de herramientas "Tool Rebel" para el taller. Anchura x altura x profundidad: sin herramientas 344 x 30 x 392 mm, con herramientas 344 x 45 x 392 mm.

05150104001	
⊕	354 1x 3,0x75; 1x 4,0x75
⊕	2054 Micro 1x 1,5x60; 1x 2x60; 1x 2,5x60
⊕	454 HF 1x 4x100; 1x 5x100; 1x 6x150; 1x 8x200; 1x 10x200
⊕	395 H0 1x 10,0x90; 1x 13,0x90
9813	1x 344,0x30,0x392,0

9720 Depósito de espuma juego de carraca Zyklop 8000 A de 1/4" Set 1



Juego de carracas Zyklop de 37 piezas de 1/4", en un depósito bicolor de espuma para el carro de herramientas "Tool Rebel" para el taller. Anchura x altura x profundidad: sin herramientas 172 x 30 x 392 mm, con herramientas 172 x 40 x 392 mm.

05150110001	
⊕	8000 A 1x 1/4"x152,0
⊕	8794 LA 1x 1/4"x150,0
⊕	8794 SA 1x 1/4"x75,0
⊕	8795 A 1x 1/4"x35,5
⊕	8794 A 1x 1/4"x56,0
⊕	8790 HMA 1x 4,0x23,0; 1x 4,5x23,0; 1x 5,0x23,0; 1x 5,5x23,0; 1x 6,0x23,0; 1x 7,0x23,0; 1x 8,0x23,0; 1x 9,0x23,0; 1x 10,0x23,0; 1x 11,0x23,0; 1x 12,0x23,0; 1x 13,0x23,0; 1x 14,0x23,0; 1x 15,0x23,0
⊕	8767 A HF 1x TX 8x28,0; 1x TX 9x28,0; 1x TX 10x28,0; 1x TX 15x28,0; 1x TX 20x28,0; 1x TX 25x28,0; 1x TX 27x28,0; 1x TX 30x28,0; 1x TX 40x28,0
⊕	8740 A HF 1x 3,0x28,0; 1x 4,0x28,0; 1x 4,0x100,0; 1x 5,0x28,0; 1x 5,0x100,0; 1x 6,0x28,0; 1x 6,0x100,0; 1x 8,0x28,0; 1x 8,0x100,0
9820	1x 172,0x30,0x392,0

9721 Depósito de espuma juego de carraca Zyklop 8000 B de 3/8" Set 1

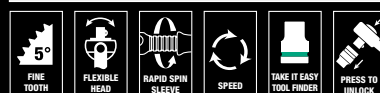

Juego de carracas Zyklop de 23 piezas de 3/8", en un depósito bicolor de espuma para el carro de herramientas "Tool Rebel" para el taller. Anchura x altura x profundidad: sin herramientas 172 x 30 x 392 mm, con herramientas 172 x 45 x 392 mm.

05150111001	
⊕	8000 B 1x 3/8"x199,0
⊕	8794 SB 1x 3/8"x125,0
⊕	8794 LB 1x 3/8"x200,0
⊕	8795 B 1x 3/8"x50,0
⊕	8794 B 1x 3/8"x76,0
⊕	8790 HMB 1x 6,0x29,0; 1x 7,0x29,0; 1x 8,0x29,0; 1x 9,0x29,0; 1x 10,0x29,0; 1x 11,0x29,0; 1x 12,0x29,0; 1x 13,0x29,0; 1x 14,0x29,0; 1x 15,0x29,0; 1x 16,0x30,0; 1x 17,0x30,0; 1x 18,0x30,0; 1x 19,0x30,0; 1x 20,0x30,0; 1x 21,0x30,0; 1x 22,0x30,0; 1x 24,0x32,0
9821	1x 172,0x30,0x392,0

Atención: los depósitos de espuma no caben en el modelo anterior 05501051001 del carro de las herramientas para el taller.

9722 Depósito de espuma juego de carraca Zyklop 8000 C de 1/2" Set 1



Juego de carracas Zyklop de 31 piezas de 1/2", en un depósito bicolor de espuma para el carro de herramientas "Tool Rebel" para el taller. Anchura x altura x profundidad: sin herramientas 344 x 30 x 392 mm, con herramientas 344 x 51 x 392 mm.

05150112001		
8000 C	1x 1/2"x277,0	
8794 LC	1x 1/2"x250,0	
8794 SC	1x 1/2"x125,0	
8795 C	1x 1/2"x69,0	
8794 C	1x 1/2"x52,0	
8790 HMC	1x 10,0x37,0; 1x 11,0x37,0; 1x 12,0x37,0; 1x 13,0x37,0; 1x 14,0x37,0; 1x 15,0x37,0; 1x 16,0x37,0; 1x 17,0x37,0; 1x 18,0x37,0; 1x 19,0x37,0; 1x 20,0x37,0; 1x 21,0x37,0; 1x 22,0x37,0; 1x 24,0x37,0; 1x 27,0x40,0; 1x 30,0x42,0; 1x 32,0x42,0	
8740 C HF	1x 4,0x60,0; 1x 4,0x140,0; 1x 5,0x60,0; 1x 5,0x140,0; 1x 6,0x60,0; 1x 6,0x140,0; 1x 7,0x60,0; 1x 8,0x60,0; 1x 10,0x60,0	
9822	1x 344,0x30,0x392,0	

9723 Depósito de espuma juego Zyklop B 3/8" vaso de puntas Set 1



Juego de carracas Zyklop de 22 piezas de 3/8" en un depósito bicolor de espuma para el carro de herramientas "Tool Rebel" para el taller. Anchura x altura x profundidad: sin herramientas 172 x 30 x 392 mm, con herramientas 172 x 39 x 392 mm.

05150113001		
8784 B1	1x 1/4"x3/8"x44,0	
8767 B HF	1x TX 15x35,0; 1x TX 20x35,0; 1x TX 25x35,0; 1x TX 25x107,0; 1x TX 27x35,0; 1x TX 27x107,0; 1x TX 30x35,0; 1x TX 30x107,0; 1x TX 40x35,0; 1x TX 40x107,0	
8740 B HF	1x 4,0x35,0; 1x 4,0x107,0; 1x 5,0x35,0; 1x 5,0x107,0; 1x 6,0x35,0; 1x 6,0x107,0; 1x 7,0x38,5; 1x 8,0x38,5; 1x 8,0x100,0; 1x 10,0x38,5; 1x 10,0x100,0	
9823	1x 172,0x30,0x392,0	

Un alojamiento seguro y una estructura ordenada a primera vista

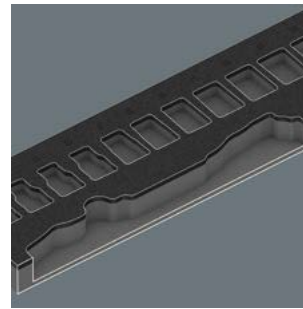

Las herramientas se apoyan de forma segura en la espuma, gracias a las cortes precisos de los contornos. La ubicación inteligente de los útiles permite un alojamiento económico y un acceso rápido a la herramienta precisa.

9730 Depósito de espuma juego de llaves 6000 Joker Set 1



Juego de llaves-carraca de boca y anillo de 11 piezas 6000 Joker en un depósito bicolor de espuma para el carro de herramientas "Tool Rebel" para el taller. Anchura x altura x profundidad: sin herramientas 172 x 30 x 392 mm, con herramientas 172 x 47 x 392 mm.

05150120001		
6000 Joker	1x 8x144; 1x 10x159; 1x 11x165; 1x 12x170,7; 1x 13x177; 1x 14x188; 1x 15x200; 1x 16x212; 1x 17x224; 1x 18x235; 1x 19x246	
9830	1x 172,0x30,0x392,0	

9731 Depósito de espuma juego de llaves 6003 Joker Set 1



Juego de llaves de boca y anillo de 18 piezas 6003 Joker, 1 abrebotellas Kraftform, en un depósito bicolor de espuma para el carro de herramientas "Tool Rebel" para el taller. Anchura x altura x profundidad: sin herramientas 344 x 30 x 392 mm, con herramientas 344 x 58 x 392 mm.

05150121001		
6003 Joker	1x 6x105; 1x 7x110; 1x 8x115; 1x 9x120; 1x 10x125; 1x 11x135; 1x 12x148; 1x 13x160; 1x 14x167; 1x 15x174; 1x 16x182; 1x 17x190; 1x 18x210; 1x 19x230; 1x 20x230; 1x 21x260; 1x 22x260; 1x 24x280	
Abridor de botellas	1x 145	
9831	1x 344,0x30,0x392,0	

9732 Depósito de espuma juego de llaves 6004 Joker Set 1



Juego de llaves de boca autoajustantes de 5 piezas 6004 Joker en un depósito bicolor de espuma para el carro de herramientas "Tool Rebel" para el taller. Anchura x altura x profundidad: sin herramientas 172 x 30 x 392 mm, con herramientas 172 x 35 x 392 mm.

05150122001	
	6004 Joker XS 1x 7-10 (1/4"-3/8")x117
	6004 Joker S 1x 10-13 (7/16"-1/2")x154
	6004 Joker M 1x 13-16 (1/2"-5/8")x188
	6004 Joker L 1x 16-19 (5/8"-3/4")x224
	6004 Joker XL 1x 19-24 (3/4"-15/16")x256
	9832 1x 172,0x30,0x392,0

9740 Depósito de espuma juego de llaves acodadas Set 1

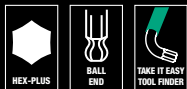

Juego de llaves acodadas de 18 piezas (tornillos de hexágono interior y de tipo TORX®) más 1 imán de Wera y 1 cinta métrica de bolsillo de Stabila (de 3 m), en un depósito bicolor de espuma para el carro de herramientas "Tool Rebel" para el taller. Anchura x altura x profundidad: sin herramientas 172 x 30 x 392 mm, con herramientas 172 x 44 x 392 mm.

05150140001	
	1x 950/9 Hex-Plus Multicolour 1
○	950 SPKL Multicolour 1x 1.5x90; 1x 2.0x101; 1x 2.5x112; 1x 3.0x123; 1x 4.0x137; 1x 5.0x154; 1x 6.0x172; 1x 8.0x195; 1x 10.0x224
	1x 967/9 TX XL Multicolour 1
⊕	967 SXL TORX® Multicolour 1x TX 8x90; 1x TX 9x101; 1x TX 10x112
⊕	967 SPKXL TORX® Multicolour 1x TX 15x123; 1x TX 20x137; 1x TX 25x154; 1x TX 27x172; 1x TX 30x195; 1x TX 40x224
	1x 9500 1x 48,0
	1x Flexómetro BM 100, escala métrica, STABILA®, 3 m, artículo 19570 1x 3000,0
	1x 9840 1x 172,0x30,0x392,0

Depósito de espuma bicolor



Tras extraer la herramienta queda visible la segunda espuma de color gris claro. De esta forma es posible detectar muy rápidamente aquellos útiles que hacen falta.

9750 Depósito de espuma juego Kraftform Kompakt y Tool-Check PLUS Set 1



Juego de herramientas de 57 piezas (1 Tool-Check PLUS (39 piezas), 1 Kraftform Kompakt 60 (16 piezas) y 1 porta-puntas manual con vástago flexible), en un depósito bicolor de espuma para el carro de herramientas "Tool Rebel" para el taller. Anchura x altura x profundidad: sin herramientas 172 x 30 x 392 mm, con herramientas 172 x 59 x 392 mm.

05150150001	
	1x Tool-Check PLUS
○	8001 A 1x 1/4"x87.0
●	813 1x 1/4"x78
⊕	889/4/1 K 1x 1/4"x50
⊕	870/1 1x 1/4"x25 1)
●	8790 HMA 1x 5.5x23.0; 1x 6.0x23.0; 1x 7.0x23.0; 1x 8.0x23.0; 1x 10.0x23.0; 1x 12.0x23.0; 1x 13.0x23.0
⊕	851/1 TZ 2x PH 1x25; 3x PH 2x25; 1x PH 3x25
⊕	855/1 TH 1x PZ 1x25; 3x PZ 2x25; 1x PZ 3x25
⊕	867/1 TZ TORX® 1x TX 10x25; 1x TX 15x25; 1x TX 20x25; 1x TX 25x25; 1x TX 30x25; 1x TX 40x25
⊕	867/1 Z TORX® B0 1x TX 10x25; 1x TX 15x25; 1x TX 20x25; 1x TX 25x25; 1x TX 30x25
○	840/1 Z 1x 3.0x25; 1x 4.0x25; 1x 5.0x25; 1x 6.0x25; 1x 8.0x25
●	800/1 TZ 1x 1.0x5.5x25
	1x Kraftform Kompakt 60
●	816 R 1x 1/4"x119
⊕	851/4 Z 1x PH 1x89; 1x PH 2x89; 1x PH 3x89
⊕	855/4 Z 1x PZ 1x89; 1x PZ 2x89; 1x PZ 3x89
⊕	867/4 Z TORX® B0 1x TX 10x89; 1x TX 15x89; 1x TX 20x89; 1x TX 25x89; 1x TX 30x89
●	800/4 Z 1x 1.0x5.5x89
○	840/4 Z 1x 3.0x89; 1x 4.0x89; 1x 5.0x89; 1x 6.0x89
	Cinta autoadhesiva 70 1x 50.0x70.0
	1x 393 S Destornillador porta-puntas extra slim con vástago flexible
●	1x 1/4"x173,5
	1x 9850 1x 172,0x30,0x392,0

Atención: los depósitos de espuma no caben en el modelo anterior 05501051001 del carro de las herramientas para el taller.

9780 Depósito de espuma juego de alicates KNIPEX Set 1



Juego de alicates de 3 piezas (1 alicate universal KNIPEX, cromado, 1 tenaza para bombas de agua KNIPEX Cobra®, cromada, 1 alicate de corte diagonal de fuerza KNIPEX, cromado), en un depósito bicolor de espuma para el carro de herramientas "Tool Rebel" para el taller. Anchura x altura x profundidad: sin herramientas 172 x 30 x 392 mm, con herramientas 172 x 38 x 392 mm.

05150180001		
	Alicate universal KNIPEX 03 05 180	1x 180
	Tenaza para bombas de agua KNIPEX Cobra® 87 05 250	1x 250
	Alicate de corte diagonal de fuerza KNIPEX 74 05 160	1x 160
	9880	1x 172,0x30,0x392,0

9781 Depósito de espuma juego de alicates KNIPEX Set 2

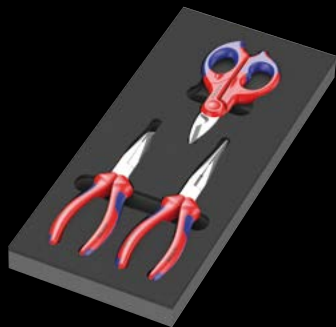

Juego de alicates de 3 piezas (1 alicate de montaje (alicate de boca cigüeña) KNIPEX, 1 alicate para mecánicos KNIPEX, 1 tijeras para electricistas KNIPEX), en un depósito bicolor de espuma para el carro de herramientas "Tool Rebel" para el taller. Anchura x altura x profundidad: sin herramientas 172 x 30 x 392 mm, con herramientas 172 x 38 x 392 mm.

05150181001		
	Alicate de montaje (alicate de boca cigüeña) KNIPEX 26 15 200	1x 200
	Alicate para mecánicos KNIPEX 38 25 200	1x 200
	Tijeras para electricistas KNIPEX 95 05 155	1x 155
	9881	1x 172,0x30,0x392,0

9782 Depósito de espuma juego de martillos Set 1



Juego de herramientas de 6 piezas (1 martillo de cerrajero PICARD® (500 gr), 4 punzones de chaveta exclusiva de RENNSTEIG, 1 cincel plano de RENNSTEIG), en un depósito bicolor de espuma para el carro de herramientas "Tool Rebel" para el taller. Anchura x altura x profundidad: sin herramientas 172 x 30 x 392 mm, con herramientas 172 x 35 x 392 mm.

05150182001		
	Martillo de cerrajero PICARD® de 500 g, 0000101-500	1x 500,0
	Punzones de chaveta exclusiva de RENNSTEIG	1x 452 003 6 RC, 3,0x150; 1x 452 004 6 RC, 4,0x150; 1x 452 006 6 RC, 6,0x150; 1x 452 008 6 RC, 8,0x150
	Cincel plano de RENNSTEIG 310 250 1	1x 25,0x13,0x23,0
	9882	1x 172,0x30,0x392,0

9783 Depósito de espuma juego de limas de PFERD Set 1

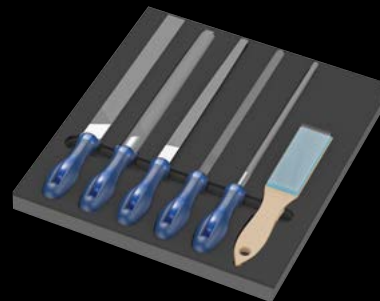

Juego de limas de 6 piezas (1 lima cuadrada de PFERD PF1142 250 H2, 1 lima de media caña y punta de PFERD PF 1152SP 250 H2, 1 lima redonda de PFERD PF1162 250 H2, 1 lima plana sin punta de PFERD PF1112 250 H2, 1 lima triangular de PFERD PF 1132 250 H2, 1 cepillo de limar de PFERD HBF ST 0,15), en un depósito bicolor de espuma para el carro de herramientas "Tool Rebel" para el taller. Anchura x altura x profundidad: sin herramientas 344 x 30 x 392 mm, con herramientas 344 x 42 x 392 mm.

05150183001		
	Lima de taller cuadrada, de PFERD PF1142 250 H2	1x 250
	Lima de taller de media caña-punta, de PFERD 1152SP 250 H2	1x 250
	Lima de taller redonda, de PFERD 1162 250 H2	1x 250
	Lima de taller plana paralela, de PFERD 1112 250 H2	1x 250
	Lima de taller triangular, de PFERD 1132 250 H2	1x 250
	Cepillo para limas, de PFERD HBF alambre de acero Ø 0,15	1x 232
	9883	1x 344,0x30,0x392,0